

ТОВАРИСТВО
З ОБМЕЖЕНОЮ ВІДПОВІДАЛЬНІСТЮ
«ЦЕНТР ТЕХНОЛОГІЙ «ВІК»
пров. Івана Франка, 6-Б, м. Миколаїв, 54037
код ЄДРПОУ 33437218
тел./факс: (0512) 60-43-00; 60-42-63
e-mail: info@vik.com.ua

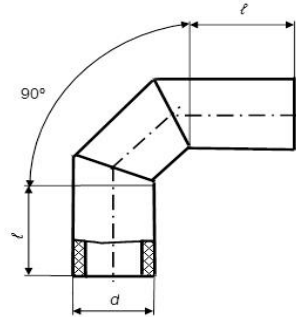

Limited Liability Company
«CENTER TECHNOLOGII «VIK»
6-B, Ivana Franka bystreet, Mykolaiv City, Ukraine, 54037
Identification code: 33437218;
t/f. 60-43-00, 60-42-63 Reception
e-mail: info@vik.com.ua



відвід 90° односекційний

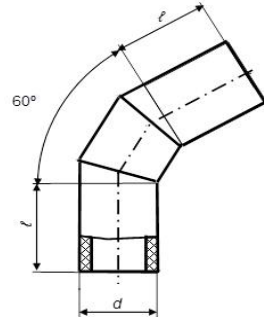

відвід 60° односекційний

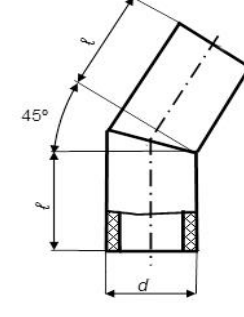

відвід 45° одностикової

d	l		Ціна без ПДВ		Ціна з ПДВ		Ціна без ПДВ		Ціна з ПДВ		Ціна без ПДВ		Ціна з ПДВ	
	ТУ У	EN	ТУ У	EN	ТУ У	EN	ТУ У	EN	ТУ У	EN	ТУ У	EN	ТУ У	EN
90	175	150	270,67	249,60	324,81	299,52	260,48	240,24	312,58	215,00	171,47	153,01	205,76	183,61
110	175	150	393,32	328,38	471,98	394,06	340,12	310,96	408,14	373,15	266,36	206,05	319,63	247,26
125	180	150	431,98	387,01	518,37	464,41	417,13	373,62	500,56	448,34	294,68	253,50	353,62	304,20
140	185	150	571,55	515,19	685,85	618,23	542,24	481,52	650,69	577,82	382,33	330,33	458,80	396,40
160	190	150	718,87	630,50	862,65	756,60	683,66	601,38	820,39	721,66	488,64	399,10	586,37	478,92
180	193	150	931,35	842,79	1117,62	1011,35	892,07	787,41	1070,49	944,89	622,51	527,54	747,01	633,05
200	198	150	1173,41	1047,41	1408,09	1256,89	1125,71	979,03	1350,85	1174,84	783,33	654,55	939,99	785,46
225	203	150	1486,19	1318,85	1783,42	1582,62	1447,60	1232,14	1737,12	1478,57	996,40	818,48	1195,68	982,18
250	310	250	2222,70	1984,71	2667,24	2381,65	2141,11	1877,98	2569,34	2253,58	1 582,75	1 348,10	1899,30	1617,72
280	310	250	2844,65	2489,24	3413,58	2987,09	2662,67	2333,11	3195,21	2799,73	2 019,39	1 690,91	2423,27	2029,09
315	360	300	3867,81	3358,03	4641,37	4029,64	3638,38	3189,29	4366,05	3827,15	2 830,14	2 410,46	3396,17	2892,55
355	360	300	5809,84	5285,67	6971,81	6342,80	5626,88	4953,65	6752,26	5944,38	4 460,03	3 611,27	5352,03	4333,52
400	368	300	7630,22	6762,21	9156,26	8114,65	8650,49	6296,94	10380,58	7556,33	5 545,76	4 474,60	6654,91	5369,52
450	425	300	10417,34	9025,38	12500,81	10830,46	10112,05	8348,21	12134,46	10017,85	8 414,13	5 897,71	10096,96	7077,25
500	433	350	13470,74	12462,84	16164,89	14955,41	12640,21	11524,76	15168,25	13829,71	11 039,08	8 303,23	13246,90	9963,88
560	443	350	18015,66	16107,65	21618,79	19329,18	16123,77	14834,30	19348,52	17801,16	14 683,50	10 502,57	17620,20	12603,08
630	450	350	24160,97	21448,18	28993,16	25737,82	23441,16	19667,31	28129,39	23600,77	20 804,99	13 840,71	24965,99	16608,85

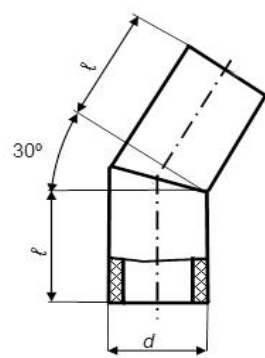

відвід 30° одностикової

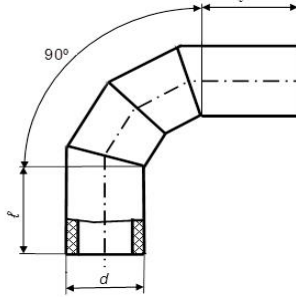

відвід 90° двосекційний

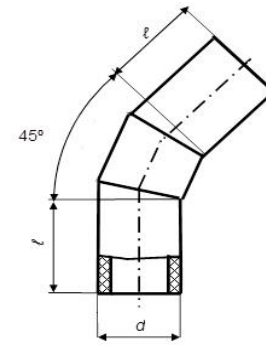

відвід 45° одностикової

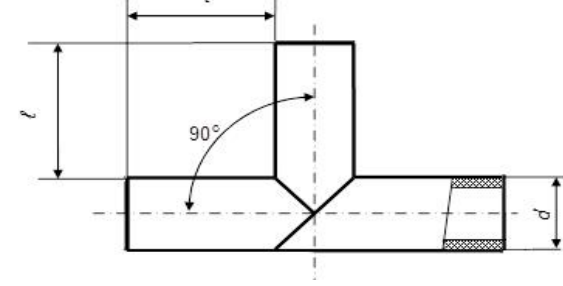

Трійник

d	l		Ціна без ПДВ		Ціна з ПДВ		Ціна без ПДВ		Ціна з ПДВ		Ціна без ПДВ		Ціна з ПДВ	
	ТУ У	EN	ТУ У	EN	ТУ У	EN	без ПДВ	з ПДВ	без ПДВ	з ПДВ	ТУ У	EN	ТУ У	EN
90	175	150	171,47	150,67	205,76	180,80	284,18	341,02	169,39	203,27	335,62	323,83	402,75	388,60
110	175	150	262,09	199,16	314,51	238,99	364,00	436,80	227,11	272,53	546,29	429,65	655,54	515,58
125	180	150	287,89	244,66	345,46	293,59	432,77	519,32	284,57	341,48	609,80	522,60	731,76	627,12
140	185	150	370,93	307,97	445,11	369,56	564,20	677,04	369,46	443,35	790,44	669,11	948,53	802,93
160	190	150	470,05	384,54	564,06	461,45	698,23	837,88	479,31	575,17	945,57	848,38	1134,68	1018,06
180	193	150	598,98	499,85	718,77	599,82	941,46	1129,75	629,07	754,88	1344,50	1069,64	1613,40	1283,57
200	198	150	748,51	620,49	898,22	744,59	1151,93	1382,32	791,18	949,42	1685,63	1334,84	2022,76	1601,81
225	203	150	952,20	760,63	1142,64	912,76	1467,05	1760,46	991,90	1190,28	2203,67	1684,67	2644,40	2021,60
250	310	250	1537,42	1276,99	1844,90	1532,39	2134,73	2561,68	1 668,16	2001,79	3208,99	2614,30	3850,78	3137,16
280	310	250	1917,05	1601,60	2300,45	1921,92	2638,87	3166,64	2 114,84	2537,81	4650,44	3334,63	5580,53	4001,56
315	360	300	2414,28	2298,01	2897,14	2757,61	3525,99	4231,19	2 888,73	3466,48	6645,15	4689,88	7974,17	5627,86
355	360	300	4460,03	3352,96	5352,03	4023,55	5862,22	7034,66	4 824,56	5789,47	9594,96	7091,24	11513,95	8509,49
400	368	300	5545,76	4195,36	6654,91	5034,43	7490,47	8988,56	5 358,60	6430,32	12364,50	9022,78	14837,39	10827,34
450	425	300	7803,56	5466,89	9364,27	6560,27	10319,14	12382,97	7 313,54	8776,25	17829,86	12128,22	21395,84	14553,86
500	433	350	9906,52	7755,93	11887,82	9307,12	13753,61	16504,33	10 257,65	12309,18	23256,25	16262,61	27907,50	19515,13
560	443	350	12791,61	9718,93	15349,93	11662,72	17762,16	21314,59	13 245,05	15894,06	-	21240,92	-	25489,11
630	450	350	16615,31	12695,93	19938,38	15235,12	24589,50	29507,40	17 784,26	21341,11	-	28272,36	-	33926,83

Ціна дійсна з 01.02.2023

ТОВАРИСТВО
З ОБМЕЖЕНОЮ ВІДПОВІДАЛЬНІСТЮ
«ЦЕНТР ТЕХНОЛОГІЙ «ВІК»
пров. Івана Франка, 6-Б, м. Миколаїв, 54037
код ЄДРПОУ 33437218
тел./факс: (0512) 60-43-00; 60-42-63
e-mail: info@vik.com.ua



Limited Liability Company
«CENTER TECHNOLOGII «VIK»
6-B, Ivana Franka bystreet, Mykolaiv City, Ukraine, 54037
Identification code: 33437218;
t/f. 60-43-00, 60-42-63 Reception
e-mail: info@vik.com.ua

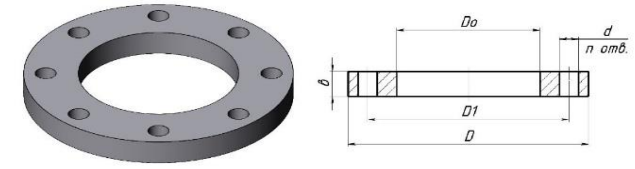
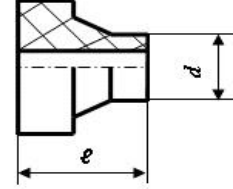
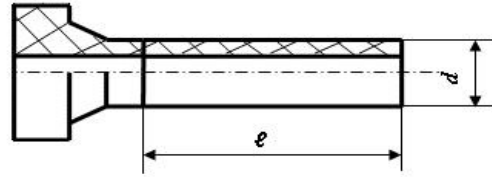

Втулка подовжена

Втулка коротка

Фланец Покр Ру10

Фланец Покр Ру16

d	l		Ціна без ПДВ		Ціна з ПДВ		Ціна		Ціна		Ціна		Ціна	
	ТУ У	EN	ТУ У	EN	ТУ У	EN	l	без ПДВ	з ПДВ	Ду	без ПДВ	з ПДВ	без ПДВ	з ПДВ
90	200	110	372,46	315,56	446,96	378,67	50	229,50	275,40	80	943,80	1132,56	1397,96	1677,55
110	200	110	450,36	379,48	540,43	455,38	50	273,75	328,50	100	1195,48	1434,58	1585,58	1902,70
125	200	110	578,45	480,43	694,14	576,51	55	357,71	429,25	100	1195,48	1434,58	1664,86	1997,83
140	200	110	729,95	608,87	875,94	730,64	60	454,32	545,19	125	1503,78	1804,54	2457,66	2949,19
160	200	110	854,58	710,37	1025,50	852,45	60	530,39	636,46	150	2309,16	2770,99	3007,32	3608,78
180	200	110	950,46	785,86	1140,55	943,04	65	614,59	737,51	150	2309,16	2770,99	3157,70	3789,24
200	200	160	1164,29	1034,15	1397,15	1240,98	70	705,30	846,36	200	2430,02	2916,02	3872,00	4646,40
225	200	160	1391,47	1216,23	1669,76	1459,47	70	725,84	871,01	200	2545,74	3054,89	4065,60	4878,72
250	300	160	1909,56	1536,42	2291,47	1843,70	75	1069,77	1283,72	250	3153,16	3783,79	4840,00	5808,00
280	300	160	2166,00	1704,48	2599,19	2045,38	85	1140,44	1368,53	250	3303,30	3963,96	5082,00	6098,40
315	400	160	2660,74	2116,82	3192,88	2540,18	85	1434,84	1721,80	300	3539,88	4247,86	6547,14	7856,57
355	400	210	4802,85	3861,73	5763,42	4634,07	95	2526,20	3031,44	350	4712,40	5654,88	7549,14	9058,97
400	400	210	5818,28	4634,45	6981,94	5561,34	105	3091,63	3709,96	400	6378,38	7654,06	8552,08	10262,50
450	400	210	8381,20	6626,69	10057,44	7952,02	100	4490,12	5388,15	450	9873,78	11848,54	15123,10	18147,72
500	400	210	8981,52	7044,15	10777,82	8452,98	105	4656,38	5587,65	500	8976,16	10771,39	15123,10	18147,72
560	400	260	13503,14	11296,01	16203,77	13555,21	105	7942,35	9530,82	600	15576,00	18691,20	16635,42	19962,50
630	400	260	13293,77	10941,75	15952,53	13130,10	105	7200,27	8640,33	600	15576,00	18691,20	16635,42	19962,50

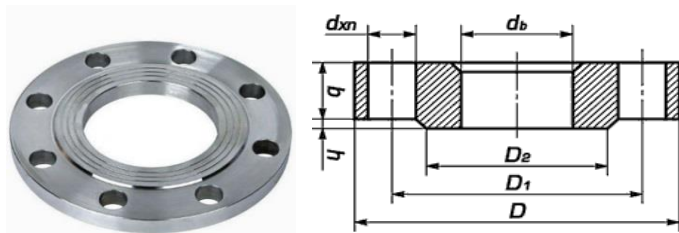

Фланец ГОСТ Ру10

Фланец ГОСТ Ру16

Фланец глухой Ру10

Фланец глухой Ру16

Фланец з внутрішньою різьбою

Dn	Ціна		Ціна		Ціна		Ціна		Dn	Ціна		Dn	Ціна	
	без ПДВ	з ПДВ	без ПДВ	з ПДВ	без ПДВ	з ПДВ	без ПДВ	з ПДВ		без ПДВ	з ПДВ		без ПДВ	з ПДВ
50	639,60	767,52	787,08	944,50	1151,28	1381,54	1416,72	1700,06	50x1	1 358,51	1 630,21	350x1	11073,12	13287,74
65	713,44	856,13	1100,52	1320,62	1284,20	1541,04	1980,96	2377,15	50x2	1 370,02	1 644,03	350x2	11166,96	13400,35
80	866,66	1039,99	1210,36	1452,43	1560,00	1872,00	2178,64	2614,37	80x1	1 840,80	2 208,96	400x1	14987,79	17985,35
100	988,00	1185,60	1372,80	1647,36	1778,40	2134,08	2471,04	2965,25	80x2	1 856,40	2 227,68	400x2	15114,81	18137,77
125	1242,80	1491,36	2127,84	2553,41	2237,04	2684,45	3830,12	4596,14	100x1	2 098,51	2 518,21	450x1	20133,33	24159,99
150	1908,40	2290,08	2603,74	3124,49	3435,12	4122,14	4686,74	5624,09	100x2	2 116,30	2 539,56	450x2	20303,95	24364,74
200	2103,92	2524,70	3520,00	4224,00	3787,06	4544,47	6336,00	7603,20	125x1	2 639,71	3 167,65	500x1	21884,04	26260,85
250	2730,00	3276,00	4400,00	5280,00	5187,00	6224,40	8360,00	10032,00	125x2	2 662,08	3 194,49	500x2	22069,50	26483,40
300	2925,52	3510,62	5668,52	6802,22	5558,48	6670,18	10770,18	12924,22	150x1	4 053,44	4 864,13	600x1	32025,20	38430,24
350	4080,00	4896,00	6862,86	8235,43	9384,00	11260,80	15784,56	18941,47	150x2	4 087,79	4 905,35	600x2	32296,60	38755,92
400	5522,40	6626,88	7774,62	9329,54	12701,52	15241,82	17881,64	21457,97	200x1	4 468,73	5 362,48	800x1	51920,00	62304,00
450	7418,32	8901,98	13748,28	16497,94	17062,14	20474,57	31621,04	37945,25	200x2	4 506,60	5 407,92	800x2	52360,00	62832,00
500	7418,32	8901,98	14402,96	17283,55	18545,80	22254,96	36007,40	43208,88	250x1	6 120,66	7 344,79	1000x1	70800,00	84960,00
600	11800,00	14160,00	18798,20	22557,84	27140,00	32568,00	43235,88	51883,06	250x2	6 172,53	7 407,04	1000x2	71400,00	85680,00
800	26520,00	31824,00	42432,00	50918,40	44000,00	52800,00	50000,00	60000,00	300x1	6 559,01	7 870,81	1200x1	82600,00	99120,00
1000	32240,00	38688,00	51584,00	61900,80	60000,00	72000,00	80000,00	96000,00	300x2	6 614,59	7 937,51	1200x2	83300,00	99960,00
1200	44000,00	52800,00	70400,00	84480,00	70000,00	84000,00	120000,00	144000,00						

Ціна дійсна з 01.02.2023

ТОВАРИСТВО
З ОБМЕЖЕНОЮ ВІДПОВІДАЛЬНІСТЮ
«ЦЕНТР ТЕХНОЛОГІЙ «ВІК»
пров. Івана Франка, 6-Б, м. Миколаїв, 54037
код ЄДРПОУ 33437218
тел./факс: (0512) 60-43-00; 60-42-63
e-mail: info@vik.com.ua



Limited Liability Company
«CENTER TECHNOLOGII «Vik»
6-B, Ivana Franka bystreet, Mykolaiv City, Ukraine, 54037
Identification code: 33437218;
t/f. 60-43-00, 60-42-63 Reception
e-mail: info@vik.com.ua

трийник редукційний

d	ТУ У		EN		Ціна без ПДВ		Ціна з ПДВ	
	L	Z	L	Z	ТУ У	EN	ТУ У	EN
110x90	520	520	430	375	1168,04	977,34	1401,64	1172,81
125x90	550	601	445	448	2026,80	1765,53	2432,16	2118,64
125x110	550	541	445	388	1405,05	1217,84	1686,06	1461,41
160x90	620	640	480	470	1809,26	1609,44	2171,11	1931,33
160x110	620	615	480	445	1898,55	1678,59	2278,26	2014,30
160x125	620	580	480	410	1070,99	1768,59	1285,19	2122,30
160x140	620	575	480	405	2147,90	1879,53	2577,48	2255,43
200x90	700	750	520	560	4006,47	3386,94	4807,76	4064,33
200x110	700	725	520	535	4095,75	3456,09	4914,90	4147,31
200x160	700	620	520	430	3142,78	2625,88	3771,33	3151,06
225x90	750	781	545	578	4327,93	3599,44	5193,52	4319,33
225x110	750	721	545	518	3706,18	3051,75	4447,42	3662,10
225x160	750	681	545	478	3870,91	3172,85	4645,09	3807,41
225x180	750	656	545	503	4152,60	3407,61	4983,12	4089,13
225x200	750	641	545	488	4108,95	3416,45	4930,74	4099,74
250x90	1000	915	770	700	6810,64	5622,16	8172,76	6746,59
250x110	1000	855	770	640	6188,88	5074,47	7426,66	6089,37
250x160	1000	820	770	605	6337,40	5143,52	7604,88	6172,22
250x180	1000	845	770	680	8357,38	6978,87	10028,85	8374,64
250x200	1000	830	770	665	8313,72	6987,71	9976,47	8385,25
250x225	1000	765	770	600	6408,44	5255,93	7690,13	6307,11
280x90	1060	1035	800	805	10569,01	6342,49	12682,82	7610,99
280x110	1060	975	800	745	9947,26	7840,11	11936,71	9408,13
280x160	1060	935	800	705	10111,99	7961,20	12134,38	9553,44
280x200	1060	895	800	715	10350,03	8204,81	12420,03	9845,77
280x225	1060	830	800	650	8444,75	6473,03	10133,70	7767,63
315x110	1230	1076	935	828	11428,85	8730,36	13714,62	10476,43
315x160	1230	1036	935	858	11593,57	8851,45	13912,28	10621,74
315x200	1230	996	935	798	11831,61	9095,06	14197,93	10914,07
315x225	1230	931	935	733	9926,33	7363,28	11911,60	8835,93
315x250	1230	1006	935	708	10102,04	7369,82	12122,45	8843,78
315x280	1230	976	935	678	10965,16	8002,94	13158,19	9603,53
355x110	1310	1196	975	928	19640,66	15038,67	23568,79	18046,41
355x160	1310	1156	975	888	19805,38	15159,77	23766,46	18191,72
355x200	1310	1116	975	898	20043,43	15403,38	24052,11	18484,05
355x225	1310	1051	975	833	12876,15	13671,59	15451,38	16405,91
355x250	1310	1126	975	808	13051,86	13678,13	15662,23	16413,76
355x315	1310	1036	975	718	14856,96	10998,20	17828,35	13197,83
400x110	1400	1265	1020	975	23744,20	18184,01	28493,04	21820,81
400x160	1400	1225	1020	935	23908,92	18305,11	28690,71	21966,13
400x200	1400	1185	1020	945	24146,97	18548,71	28976,36	22258,45
400x225	1400	1120	1020	880	22241,69	16816,93	26690,02	20180,32
400x250	1400	1195	1020	855	22417,40	16823,47	26900,87	20188,16
400x315	1400	1105	1020	765	30334,43	14143,53	36401,32	16972,24
400x355	1400	1190	1020	800	30641,56	15550,13	36769,87	18660,16
450x315	1500	1265	1070	900	34215,47	25821,65	41058,56	30985,98
450x355	1500	1350	1070	935	36106,93	26213,32	43328,31	31455,98
450x400	1500	1260	1070	845	27619,46	19685,97	33143,35	23623,16
500x315	1700	1395	1220	1005	41226,19	29956,04	49471,42	35947,25
500x400	1700	1390	1220	950	34630,18	24835,29	41556,22	29802,35
500x450	1700	1330	1220	890	37601,27	27019,98	45121,52	32423,98
630x315	2870	2130	1350	1220	-	56534,73	-	67841,67
630x400	2870	2125	1350	1165	-	51413,97	-	61696,77
630x450	2870	2065	1350	1105	-	53598,66	-	64318,39
630x500	2870	1985	1350	1025	-	42841,29	-	51409,55
630x560	2870	1935	1350	1025	-	45755,08	-	54906,09

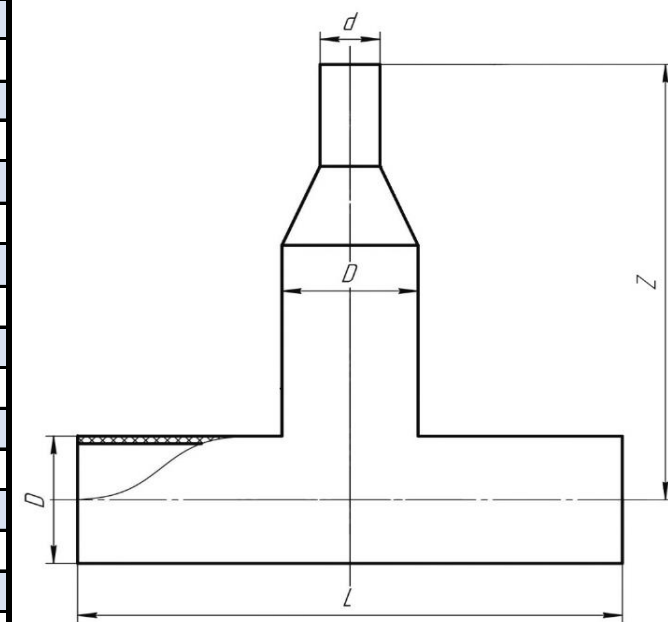

Ціна дійсна з 01.02.2023

ТОВАРИСТВО
З ОБМЕЖЕНОЮ ВІДПОВІДАЛЬНІСТЮ
«ЦЕНТР ТЕХНОЛОГІЙ «ВІК»
пров. Івана Франка, 6-Б, м. Миколаїв, 54037
код ЄДРПОУ 33437218
тел./факс: (0512) 60-43-00; 60-42-63
e-mail: info@vik.com.ua



Limited Liability Company
«CENTER TECHNOLOGII «VIK»
6-B, Ivana Franka bystreet, Mykolaiv City, Ukraine, 54037
Identification code: 33437218;
t/f. 60-43-00, 60-42-63 Reception
e-mail: info@vik.com.ua

перехід редуційний

d	ТУ У		EN		Ціна без ПДВ		Ціна з ПДВ	
	l1	l	l1	l	ТУ У	EN	ТУ У	EN
110x90	200	200	110	110	621,75	547,69	746,10	657,23
125x90	200	200	110	110	1417,00	1242,93	1700,40	1491,52
125x110	200	200	110	110	795,25	695,24	954,30	834,29
160x90	200	200	110	110	863,69	761,06	1036,43	913,27
160x110	200	200	110	110	952,98	830,21	1143,57	996,25
160x125	200	200	110	110	1070,99	920,21	1285,19	1104,25
160x140	200	200	110	110	1202,33	1031,15	1442,80	1237,38
200x90	200	200	160	110	2320,84	2052,10	2785,01	2462,52
200x110	200	200	160	110	2410,12	2121,25	2892,15	2545,50
200x160	200	200	160	110	1457,14	1291,04	1748,57	1549,25
225x90	200	200	160	110	2124,27	1914,77	2549,12	2297,72
225x110	200	200	160	110	1502,51	1367,08	1803,02	1640,50
225x160	200	200	160	110	1667,24	1488,18	2000,68	1785,81
225x180	200	200	160	160	1948,93	1722,94	2338,72	2067,53
225x200	200	200	160	160	1905,28	1731,78	2286,34	2078,14
250x90	300	200	160	110	3601,65	3007,86	4321,98	3609,43
250x110	300	200	160	110	2979,90	2460,17	3575,88	2952,21
250x160	300	200	160	110	3128,41	2529,22	3754,09	3035,06
250x180	300	200	160	160	5148,39	4364,57	6178,07	5237,48
250x200	300	200	160	160	5104,74	4373,41	6125,68	5248,09
250x225	300	200	160	160	3199,46	2641,63	3839,35	3169,95
280x90	300	200	160	110	5918,58	5053,17	7102,29	6063,80
280x110	300	200	160	110	5296,82	4505,48	6356,19	5406,57
280x160	300	200	160	110	5461,55	4626,57	6553,86	5551,88
280x200	300	200	160	160	5699,59	4870,18	6839,51	5844,21
280x225	300	200	160	160	3794,31	3138,40	4553,17	3766,07
315x110	300	200	160	160	4783,70	4040,48	5740,44	4848,57
315x160	300	200	160	110	4948,42	4161,57	5938,11	4993,89
315x200	300	200	160	160	5186,47	4405,18	6223,76	5286,22
315x225	300	200	160	160	3281,19	2673,40	3937,42	3208,08
315x250	300	300	160	160	3456,90	2679,94	4148,27	3215,92
315x280	300	300	160	160	4320,02	3313,06	5184,02	3975,68
355x110	400	200	210	110	10045,70	7947,43	12054,84	9536,92
355x160	400	200	210	110	10210,42	8068,53	12252,51	9682,23
355x200	400	200	210	160	10448,46	8312,14	12538,16	9974,56
355x225	400	300	210	160	8543,18	6580,35	10251,82	7896,42
355x250	400	300	210	160	8718,89	6586,89	10462,67	7904,27
355x315	400	300	210	160	5262,00	3906,96	6314,40	4688,35
400x110	400	200	210	110	11379,71	9161,23	13655,65	10993,48
400x160	400	200	210	110	11544,43	9282,33	13853,31	11138,79
400x200	400	200	210	160	11782,47	9525,93	14138,97	11431,12
400x225	400	200	210	160	9877,19	7794,15	11852,63	9352,98
400x250	400	300	210	160	10052,90	7800,69	12063,48	9360,83
400x315	400	300	210	160	6596,01	5120,75	7915,21	6144,90
400x355	400	400	210	210	8487,47	6527,35	10184,96	7832,82
450x315	400	300	210	160	16385,60	13693,43	19662,72	16432,12
450x355	400	400	210	210	18277,06	14085,10	21932,48	16902,12
450x400	400	400	210	210	9789,60	7557,75	11747,52	9069,29
500x315	400	300	210	160	17969,94	13693,43	21563,93	16432,12
500x400	400	400	210	210	11373,93	8572,68	13648,72	10287,22
500x450	400	400	210	210	14345,02	10757,37	17214,02	12908,84
630x315	400	300	260	160	39927,10	28262,36	47912,51	33914,84
630x400	400	400	260	210	33331,09	23141,61	39997,31	27769,93
630x450	400	400	260	210	36302,18	25326,30	43562,61	30391,56
630x500	400	400	260	210	21957,16	14568,93	26348,59	17482,72
630x560	400	400	260	260	26348,59	17482,72	31618,30	20979,26

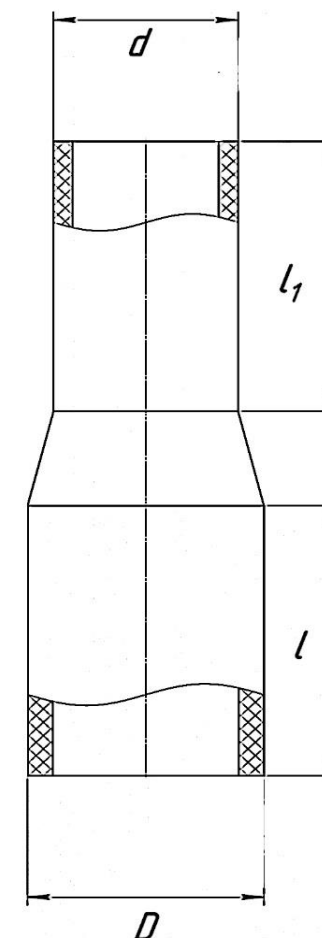

Ціна дійсна з 01.02.2023